

Шинопроводы используются для монтажа трековых светильников. С помощью коннекторов из шинопроводов можно собрать осветительную систему любой конфигурации.

Подходят для трековых светильников Volpe и светильников с адаптером к ОДНОФАЗНОМУ шинопроводу.

ПРЕИМУЩЕСТВА:

- Черный цвет
- Можно резать в размер
- Универсальность применения и простота монтажа
- Можно подвешивать до 6 светильников на 1 м
- Подключение всей осветительной системы к одной точке

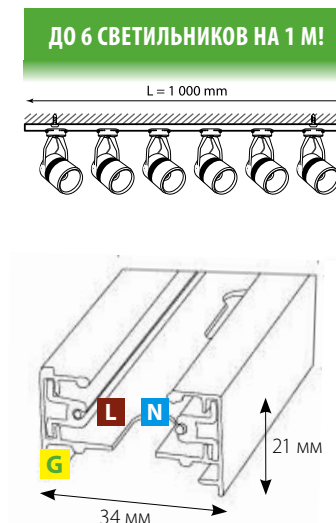

Модель	Артикул	Код для заказа	Длина	Цвет	Рабочее напряжение	Максимальный ток	Максимально допустимый вес	Частота	IP	Индивидуальная упаковка	Транспортная упаковка
			м		В	А	кг	Гц			шт.
UBX-Q121 KS2 BLACK 100 POLYBAG	UBX-Q121-1002	UL-00001283	1	черный	220	16	30	50-60	20	пакет	20
UBX-Q121 KS2 BLACK 200 POLYBAG	UBX-Q121-2002	UL-00001282	2	черный	220	16	30	50-60	20	пакет	20
UBX-Q121 KS2 BLACK 300 POLYBAG	UBX-Q121-3002	UL-00001281	3	черный	220	16	30	50-60	20	пакет	20



VOLPE

Аксессуары для однофазных шинопроводов

Новинка ассортимента!

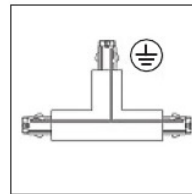
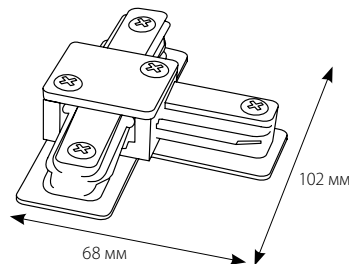
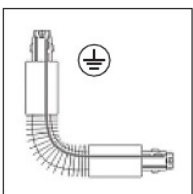
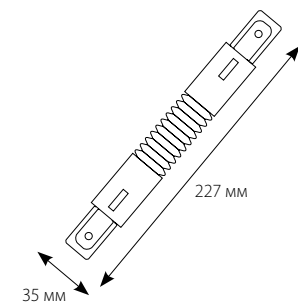
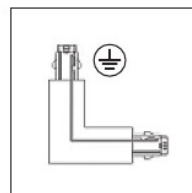
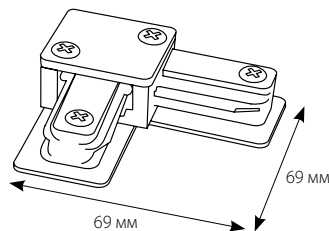
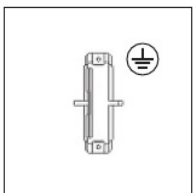
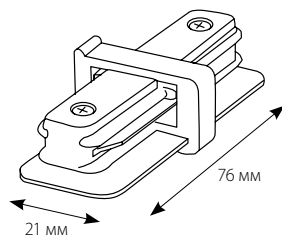
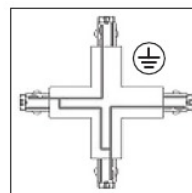
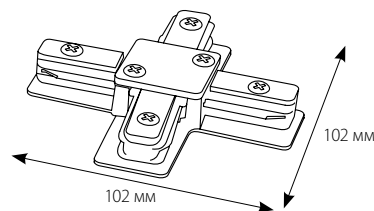
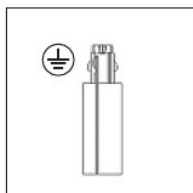
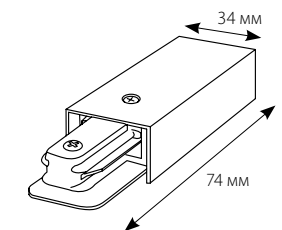

Наименование и артикул	Код для заказа	Схематическое изображение	Описание	Цвет	Тип индивидуальной упаковки	Транспортная упаковка
UFB-Q121 C21 BLACK 1 POLYBAG UFB-Q121-1002	UL-00001278		Заглушка торцевая для шинопровода	черный	пакет	100
UBX-Q121 K01 BLACK 1 POLYBAG UBX-Q121-0102	UL-00001277		Ввод питания для шинопровода.	черный	пакет	100
UBX-Q121 K11 BLACK 1 POLYBAG UBX-Q121-1102	UL-00001279		Соединитель для 2 шинопроводов прямой внутренний	черный	пакет	100
UBX-Q121 K41 BLACK 1 POLYBAG UBX-Q121-4102	UL-00001282		Соединитель для шинопроводов X-образный	черный	пакет	50
UBX-Q121 K21 BLACK 1 POLYBAG UBX-Q121-2102	UL-00001280		Соединитель для шинопроводов L-образный	черный	пакет	50
UBX-Q121 K31 BLACK 1 POLYBAG UBX-Q121-3102	UL-00001281		Соединитель для шинопроводов T-образный	черный	пакет	50
UBX-Q121 K24 BLACK 1 POLYBAG UBX-Q121-2402	UL-00001339		Соединитель для 2 шинопроводов гибкий	черный	пакет	50