

Встраиваемые шинопроводы для трековых систем освещения UBХ-Q123

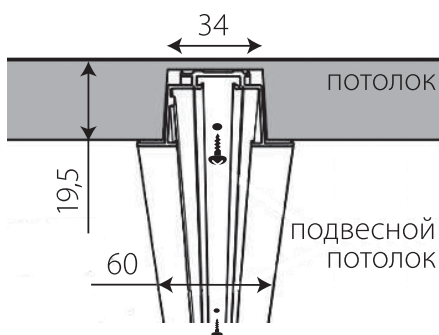
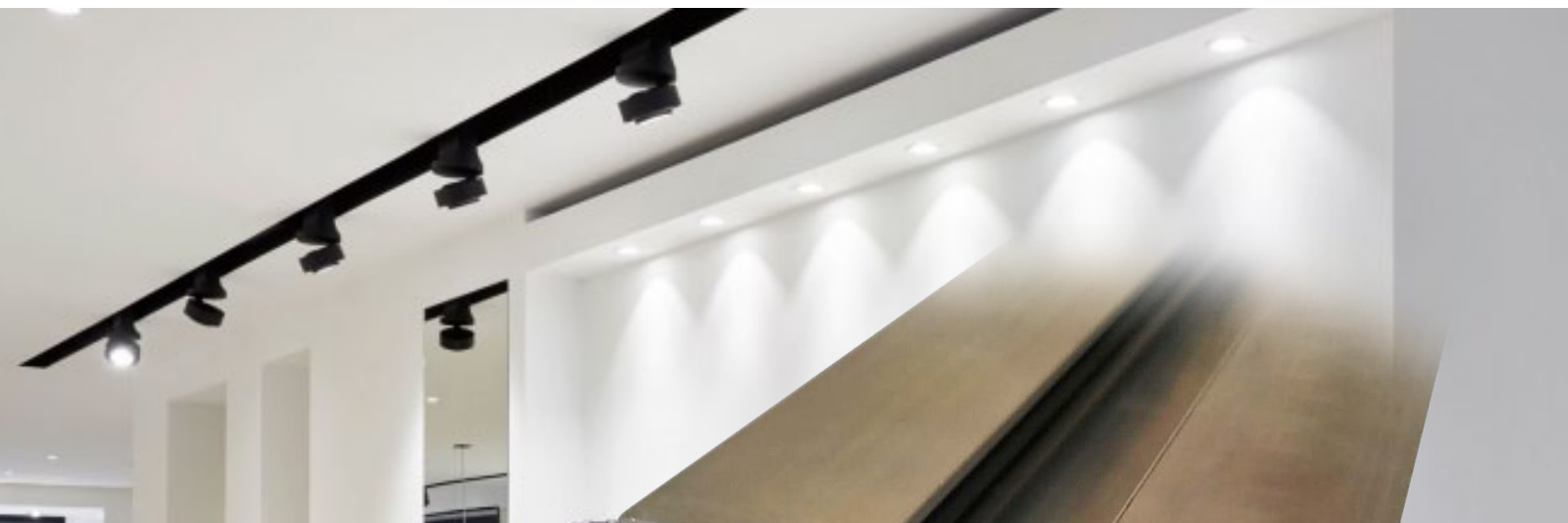

Создай свой дизайн освещения!

Встраиваемые однофазные шинопроводы TM Volpe предназначены для скрытого монтажа трековых светильников. Шинопроводы устанавливаются в ниши на потолке или стене. В зависимости от величины запотолочного пространства шинопровод можно устанавливать как непосредственно на поверхность, так и с помощью скоб или подвесов.

На поверхность шинопровод крепится саморезами, поставляемыми в комплекте. Скобы и подвесы в комплект не входят.

Шинопроводы серии UBХ-Q123 подходят для любых светильников с адаптером к однофазному шинопроводу. Чаще всего встраиваемые шинопроводы используются для монтажа трековых светильников на натяжные потолки.

ПРЕИМУЩЕСТВА:

- Скрытая несущая конструкция – на поверхности виден только светильник.
- Ввод питания и заглушка в комплекте.
- Высокая несущая способность: на 1 м шинпровода можно подвешивать до 6 светильников.
- Подключение всей осветительной системы к одной точке.

Встраиваемые шинопроводы несовместимы с накладными шинопроводами других серий

Аксессуары для встраиваемых шинопроводов

С помощью коннекторов из шинопроводов можно собрать осветительную систему любой конфигурации

Подходят только для шинопроводов серии UBX-Q123



Подвес UFB-Q122 H28 SILVER SET02 (UL-00006442) можно использовать для монтажа встраиваемых шинопроводов Q123.

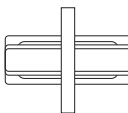
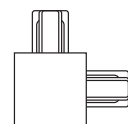
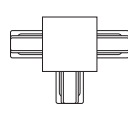
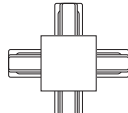

Наименование	Код для заказа	Длина	Цвет	Максимальный ток	Материал корпуса
UBX-Q123 RS2 BLACK 100 SET01	UL-00007445	1	черный	10	алюминий
UBX-Q123 RS2 BLACK 200 SET01	UL-00007446	2	черный	10	алюминий
UBX-Q123 RS2 BLACK 300 SET01	UL-00007447	3	черный	10	алюминий
UBX-Q123 RS2 WHITE 100 SET01	UL-00007376	1	белый	10	алюминий
UBX-Q123 RS2 WHITE 200 SET01	UL-00007377	2	белый	10	алюминий
UBX-Q123 RS2 WHITE 300 SET01	UL-00007378	3	белый	10	алюминий

Наименование и код для заказа	Схематическое изображение	Описание	Цвет	Размер	Транспортная упаковка
				ММ	ШТ.
UBX-Q123 R11 WHITE 1 POLYBAG UL-00007380		Ввод питания для шинопровода типа R, прямой внутренний. Однофазный.	<input type="checkbox"/> белый	78x33x20	100
UBX-Q123 R11 BLACK 1 POLYBAG UL-00007449			<input type="checkbox"/> черный		
UBX-Q123 R21 WHITE 1 POLYBAG UL-00007381		Ввод питания для шинопровода типа R, L-образный. Однофазный.	<input type="checkbox"/> белый	70x70x19	50
UBX-Q123 R21 BLACK 1 POLYBAG UL-00007450			<input type="checkbox"/> черный		
UBX-Q123 R31 WHITE 1 POLYBAG UL-00007382		Ввод питания для шинопровода типа R, T-образный. Однофазный.	<input type="checkbox"/> белый	105x70x19	30
UBX-Q123 R31 BLACK 1 POLYBAG UL-00007451			<input type="checkbox"/> черный		
UBX-Q123 R41 WHITE 1 POLYBAG UL-00007383		Ввод питания для шинопровода типа R, X-образный. Однофазный.	<input type="checkbox"/> белый	105x105x19	30
UBX-Q123 R41 BLACK 1 POLYBAG UL-00007452			<input type="checkbox"/> черный		

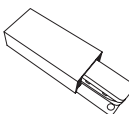
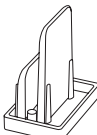
Наименование и код для заказа	Схематическое изображение	Описание	Цвет	Размер	Транспортная упаковка
				ММ	ШТ.
UBX-Q123 R01 WHITE 1 POLYBAG UL-00007379		Ввод питания для шинопровода типа R. Однофазный.	<input type="checkbox"/> белый	107x33x20	100
UBX-Q123 R01 BLACK 1 POLYBAG UL-00007448			<input type="checkbox"/> черный		
UFB-Q123 C21 WHITE 1 POLYBAG UL-00007384		Заглушка торцевая для шинопровода типа R.	<input type="checkbox"/> белый	34x20x19	200
UFB-Q123 C21 BLACK 1 POLYBAG UL-00007453			<input type="checkbox"/> черный		